

EW6FN348W



---

**SL** Pralni stroj

---

Navodila za uporabo



## KAZALO

1. VARNOSTNE INFORMACIJE.....	3
2. VARNOSTNA NAVODILA.....	5
3. OPIS IZDELKA.....	7
4. TEHNIČNI PODATKI.....	7
5. NAMESTITEV.....	8
6. PRIPOMOČKI.....	11
7. UPRAVLJALNA PLOŠČA.....	12
8. VRTLJIV GUMB IN TIPKE.....	14
9. PROGRAMI.....	17
10. NASTAVITVE.....	22
11. PRED PRVO UPORABO.....	22
12. VSAKODNEVNA UPORABA.....	22
13. NAMIGI IN NASVETI.....	27
14. VZDRŽEVANJE IN ČIŠČENJE.....	29
15. ODPRAVLJANJE TEŽAV.....	33
16. VREDNOSTI PORABE.....	36
17. <b>HITRI VODNIK</b> .....	38
18. SKRB ZA OKOLJE.....	40

## MISLIMO NA VAS

Zahvaljujemo se vam, da ste kupili napravo Electrolux. Izbrali ste izdelek, ki s sabo prinaša večdesetletne strokovne izkušnje in inovacije. Ta genialen in eleganten izdelek je bil zasnovan z vami v mislih. Kadar koli ga uporabite, ste tako lahko prepričani, da boste vsakič dobili odlične rezultate.

Pozdravljeni pri podjetju Electrolux.

**Obiščite naše spletno mesto za**



Pridobitev nasvetov glede uporabe, brošure, odpravljanje težav, servisne informacije in informacije glede popravil:

**[www.electrolux.com/support](http://www.electrolux.com/support)**



Registrirajte izdelek za večjo uporabnost:

**[www.registerelectrolux.com](http://www.registerelectrolux.com)**



Kupite dodatno opremo, potrošno blago in originalne nadomestne dele za vašo napravo:

**[www.electrolux.com/shop](http://www.electrolux.com/shop)**

## SKRB ZA STRANKE IN SERVIS

Vedno uporabite samo originalne rezervne dele.

Ko kličete servis, imejte pri roki naslednje podatke: Model, številka izdelka, serijska številka.

Podatke najdete na ploščici za tehnične navedbe.

 Opozorilo / varnostne informacije

 Splošni podatki in nasveti

 Informacije o varovanju okolja

Pridržujemo si pravico do sprememb.

## 1. ⚠ VARNOSTNE INFORMACIJE

Pred namestitvijo in uporabo naprave natančno preberite priložena navodila. Proizvajalec ni odgovoren za poškodbe ali škodo, nastalo zaradi nepravilne namestitve ali uporabe. Navodila vedno shranite na varnem in dostopnem mestu za poznejšo uporabo.

### 1.1 Varnost otrok in ranljivih oseb

- To napravo lahko otroci od osmega leta naprej ter osebe z zmanjšanimi telesnimi, čutnimi ali razumskimi sposobnostmi ali s pomanjkanjem izkušenj ter znanja uporabljajo le pod nadzorom ali če so dobile ustrezna navodila glede varne uporabe naprave in če se zavedajo nevarnosti, ki obstajajo.
- Otroci med tretjim in osmim letom starosti ter invalidi se napravi ne smejo približevati, če niso pod stalnim nadzorom.
- Otroci, mlajši od treh let, se ne smejo približevati napravi, če niso pod stalnim nadzorom.
- Otroci morajo biti pod nadzorom, da se z napravo ne igrajo.
- Vso embalažo hranite zunaj dosega otrok in jo ustrezno zavržite.
- Pralna sredstva hranite zunaj dosega otrok.
- Ko so vrata naprave odprta, poskrbite, da so otroci in hišni ljubljenci dovolj oddaljeni od naprave.
- Če je naprava opremljena z zaščito za otroke, mora biti zaščita vklopljena.
- Otroci ne smejo izvajati čiščenja in uporabniškega vzdrževanja naprave, če ni zagotovljen nadzor.

### 1.2 Splošna varnost

- Ta naprava je namenjena samo za pranje gospodinjskega perila, ki je primerno samo za strojno pranje.
- Ta naprava je namenjena zgolj uporabi v gospodinjstvu v notranjem okolju.

- Ta naprava se lahko uporablja v pisarnah, hotelskih sobah, sobah motelov, kjer nudijo prenočišča z zajtrkom, kmečkih turizmih in drugih podobnih nastanitvenih objektih, kjer takšna uporaba ne presega (povprečnih) ravni domače uporabe.
- Ne spreminjajte specifikacij te naprave.
- Največja količina perila v napravi je 8 kg. Ne prekoračite največje količine perila pri posameznem programu (oglejte si poglavje »Programi«).
- Delovni tlak vode na vhodnem mestu vode od priključka za odvod mora biti med 0,5 bara (0,05 MPa) in 8 bari (1,0 MPa).
- Prezračevalnih odprtin na dnu ne sme ovirati preproga, predpražnik ali katera koli druga talna obloga.
- Napravo je treba priključiti na vodovodni sistem z novim priloženim kompletom cevi ali drugimi kompleti cevi, ki jih priskrbi pooblaščen servisni center.
- Za ta namen ne uporabite starih, že uporabljenih kompletov cevi.
- Če je napajalni kabel poškodovan, ga mora zamenjati proizvajalec, pooblaščen servisni center ali druga strokovno usposobljena oseba, da se izognete nevarnosti električnega udara.
- Pred vsakršnim vzdrževanjem izklopite napravo in iztaknite vtič iz vtičnice.
- Za čiščenje naprave ne uporabljajte visokotlačnega vodnega pršca in/ali pare.
- Očistite napravo z vlažno krpo. Uporabljajte samo nevtralna čistilna sredstva. Za čiščenje ne uporabljajte abrazivnih čistil, grobih gobic, topil ali kovinskih predmetov.

## 2. VARNOSTNA NAVODILA

### 2.1 Namestitev



Namestitev mora biti izpeljana v skladu z ustreznimi državnimi predpisi.

- Odstranite vso embalažo in transportne vijake, vključno z gumijasto pušo s plastičnim distančnikom.
- Transportne vijake hranite na varnem. Če boste napravo v prihodnje premikali, jih morate ponovno namestiti, da zaklenete boben in preprečite poškodbe notranjosti.
- Pri premikanju naprave bodite pazljivi, ker je težka. Vedno uporabljajte zaščitne rokavice in priloženo obutev.
- Upoštevajte navodila za namestitev, priložena napravi.
- Ne nameščajte ali uporabljajte poškodovane naprave.
- Naprave ne nameščajte ali uporabljajte na mestu, kjer lahko temperatura pade pod 0 °C ali kjer je izpostavljena vremenskim vplivom.
- Tla, kjer bo stala naprava, morajo biti ravna, stabilna, odporna na toploto in čista.
- Poskrbite za kroženje zraka med napravo in tlemi.
- Ko je naprava na mestu, kjer bo trajno delovala, z vodno tehniko preverite, ali je pravilno poravnana. V nasprotnem primeru ustrezno nastavite noge.
- Naprave ne nameščajte neposredno čez talni odtok.
- Ne pršite vode po napravi in ne izpostavljajte je prekomerni vlagi.
- Naprave ne postavljajte na mesto, kjer njenih vrat ne morete povsem odpreti.
- Pod napravo ne postavljajte zaprte posode za zbiranje morebitne iztekajoče vode. V pooblaščenem servisnem centru preverite, katere pripomočke lahko uporabite.

### 2.2 Električne povezave



#### **OPOZORILO!**

Nevarnost požara in električnega udara.

- **OPOZORILO:** Ta naprava je namenjena namestitvi / priključitvi na ozemljitveni priključek v zgradbi.
- Vedno uporabite pravilno nameščeno varnostno vtičnico.
- Preverite, ali so parametri s ploščice za tehnične navedbe združljivi z električno napetostjo omrežja.
- Ne uporabljajte razdelilnikov in podaljškov.
- Pazite, da ne poškodujete vtiča in kabla. Če je treba kabel zamenjati, mora to storiti oseba pooblaščenega servisnega centra.
- Vtič vtaknite v vtičnico šele ob koncu nameščanja. Poskrbite, da bo vtič dosegljiv tudi po namestitvi.
- Priključnega kabla ali vtiča se ne dotikajte z mokrimi rokami.
- Ne vlecite za električni priključni kabel, če želite izkjučiti napravo. Vedno povlecite za vtič.

### 2.3 Priključitev cevi za vodo

- Dovodna voda ne sme preseči temperature 25 °C.
- Ne poškodujte cevi za vodo.
- Pred priključitvijo na nove cevi, cevi, ki že dolgo niso bile v uporabi, tam, kjer so bila izvedena popravila ali nameščene nove naprave (vodni števcji itd.), naj voda teče toliko časa, da bo čista in prozorna.
- Med in po prvi uporabi naprave se prepričajte, da ni prisotnih vidnih iztekanj vode.
- Če je cev za dovod vode prekratki, ne uporabite cevne podaljška. Za zamenjavo cevi se obrnite na pooblaščen servisni center.
- Med odstranjevanjem embalaže lahko vidite iztekanje vode iz cevi za odvod vode. To je zaradi tovarniških testiranj naprav z vodo.
- Cev za odvod vode lahko podaljšate do največ 400 cm. Za drugo cev za

odvod vode in podaljšek se obrnite na pooblaščen servisni center.

- Poskrbite, da bo pipa dosegljiva tudi po namestitvi.

## 2.4 Uporaba



### OPOZORILO!

Nevarnost telesnih poškodb, električnega udara, požara, opeklin ali poškodb naprave.

- Upoštevajte varnostna navodila z embalaže pralnega sredstva.
- Ne postavljajte vnetljivih izdelkov ali predmetov, ki so prepojeni z vnetljivimi izdelki, v napravo, blizu nje ali nanjo.
- Ne perite perila, močno umazanega od olja, maščobe ali druge mastne snovi. Lahko se poškodujejo gumijasti deli pralnega stroja. Takšno perilo operite ročno, preden ga daste v pralni stroj.
- Med izvajanjem programa se ne dotikajte stekla vrat. Steklo se lahko močno segreje.
- S perila odstranite vse kovinske predmete.

## 2.5 Servis

- Za popravilo naprave se obrnite na pooblaščen servisni center. Uporabite samo originalne rezervne dele.
- Prosimo, upoštevajte, da samopopravila ali nestrokovna popravila lahko imajo za posledico zmanjšanje varnosti, kar lahko razveljavi garancijo.
- Naslednji rezervni deli so na voljo 10 let po prekinitvi izdelave modela: motor in krtačke za motor, transmisjska gred med motorjem in bobnom, črpalke, blažilniki udarcev in vzmeti, pralni bobni, tri-kraki nosilec bobna in ustrezni kroglični ležaji, grelci in grelni elementi, vključno s

toplotnimi črpalkami, cevovodi in ustrezno opremo, vključno z gibkimi cevmi, ventili, filtri in elementi za preprečevanje uhajanja vode, ploščami tiskanega vezja, elektronskimi prikazovalniki, tlačnimi stikali, termostati in senzorji, programsko opremo in sistemskim programom, vključno s programsko opremo za ponastavitev, vrati, tečaji in tesnili vrat, drugimi tesnili, sklopom za zaklepanje vrat, plastičnimi elementi, kot so razdeljevalniki pralnega sredstva. Prosimo, upoštevajte, da so nekateri od teh rezervnih delov na voljo samo usposobljenim serviserjem in da vsi rezervni deli niso primerni za vse modele.

- O žarnicah v izdelku in nadomestnih žarnicah, ki se prodajajo ločeno: Te žarnice so zasnovane za ekstremne pogoje v gospodinjskih aparatih, kot so izjemne temperature, vibracije in vlažnosti, ali za sporočanje informacij o delovanju aparata. Niso namenjene za uporabo druge in niso primerne za sobno razsvetljavo v gospodinjstvu

## 2.6 Odstranjevanje



### OPOZORILO!

Nevarnost poškodbe ali zadržitve.

- Napravo izključite iz napajanja in vodovodnega sistema.
- Odrežite električni priključni kabel tik ob napravi in napravo zavrzite.
- Odstranite zapah in na ta način preprečite, da bi se otroci ali živali zaprli v bobni.
- Napravo odstranite v skladu s krajevnimi zahtevami za odstranjevanje odpadne električne in elektronske opreme (OEEO).

## 3. OPIS IZDELKA

### 3.1 Pregled naprave

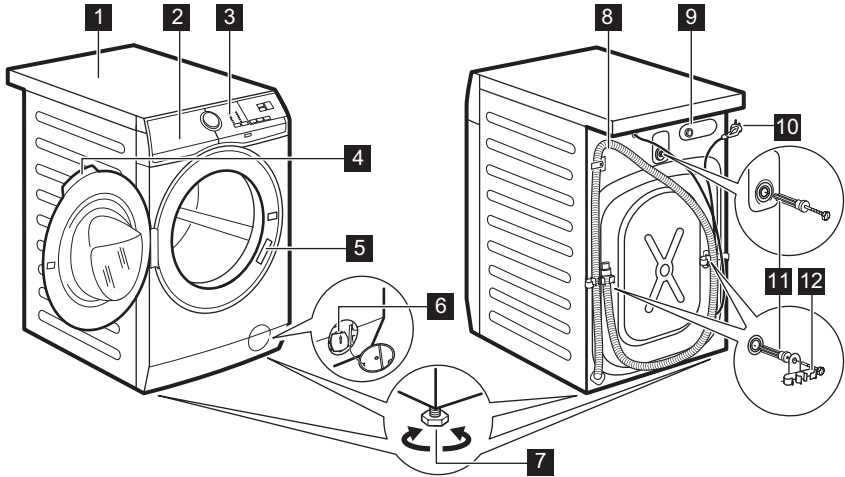

- |                                       |                                        |
|---------------------------------------|----------------------------------------|
| <b>1</b> Delovna površina             | <b>8</b> Cev za odvod vode             |
| <b>2</b> Predal za pralno sredstvo    | <b>9</b> Priključek cevi za dovod vode |
| <b>3</b> Upravljalna plošča           | <b>10</b> Napajalni kabel              |
| <b>4</b> Ročaj vrat                   | <b>11</b> Transportni vijaki           |
| <b>5</b> Ploščica za tehnične navedbe | <b>12</b> Nosilec cevi                 |
| <b>6</b> Filter odtočne črpalke       |                                        |
| <b>7</b> Nogi za izravnavo naprave    |                                        |

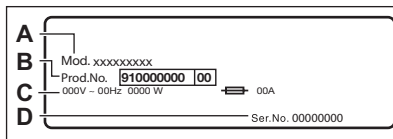

**Na ploščici za tehnične navedbe se nahajajo ime modela (A), številka izdelka (B), električna napetost (C) in serijska številka (D).**

## 4. TEHNIČNI PODATKI

Dimenzija	Širina/višina//skupna globina	59,6 cm/84,7 cm/57,6 cm
Električne povezave	Napetost Skupna moč Varovalka Frekvenca	230 V 2000 W 10 A 50 Hz

Raven zaščite proti vdoru trdnih delcev in vlage, ki jo zagotavlja zaščitni pokrov, razen kjer nizkonapetostna oprema nima nobene zaščite proti vlagi		IPX4
Tlak v vodovodnem omrežju	Najnižji Najvišji	0,5 bara (0,05 MPa) 10 barov (1,0 MPa)
Dovod vode <sup>1)</sup>		Mrzla voda
Največja količina perila	Bombaž	8 kg
Število vrtljajev centrifuge	Največja hitrost ožemanja	1351 obr./min

1) Cev za dovod vode priključite na pipo s 3/4" spojko.

## 5. NAMESTITEV



### OPOZORILO!

Oglejte si poglavja o varnosti.

### 5.1 Odstranjevanje embalaže

1. Odprite vrata. Iz bobna odstranite vse predmete.

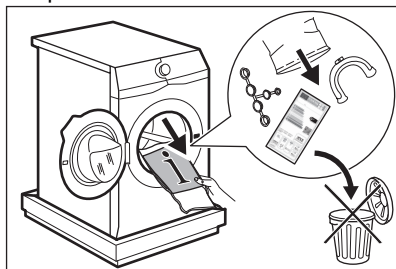

Pripomočki, priloženi napravi, se lahko razlikujejo glede na model.

2. Embalažo položite na tla za napravo in napravo previdno nagnite na hrbtno stran. Z dna naprave

odstranite polistirensko zaščito.

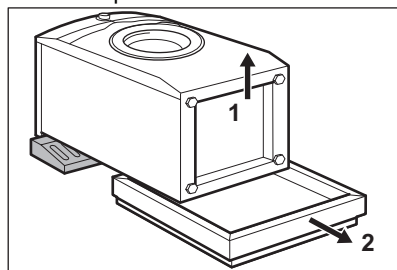

### POZOR!

Pralnega stroja ne polagajte na sprednjo stran.

3. Napravo postavite v pokončni položaj. Iz držal za cevi odstranite napajalni kabel in cev za odvod vode.

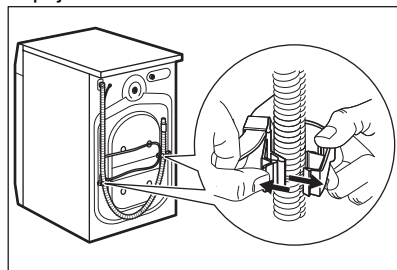

### OPOZORILO!

Lahko vidite iztekanje vode iz cevi za odvod vode. To je zato, ker je bil pralni stroj preizkušen v tovarni.



4. Odstranite tri transportne vijake in izvlecite plastične distančnike.

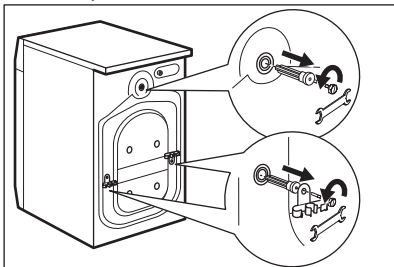

- i** Priporočamo, da embalažo in transportne vijake shranite za taktat, ko boste premikali napravo.

5. V odprtine vstavite plastične čepe iz vrečke z navdili za uporabo.

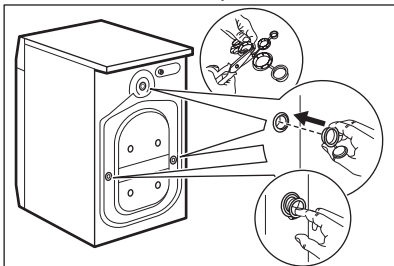

## 5.2 Informacije za namestitev

### Postavitev in namestitev v vodoraven položaj

Napravo namestite pravilno, da med njenim delovanjem preprečite tresljaje, hrup in premikanje.

1. Napravo namestite na ravno trdno podlago. Naprava mora stati naravnost in stabilno. Naprava se ne sme dotikati stene ali drugih delov, pod napravo pa mora biti omogočeno kroženje zraka.
2. Odvijte ali privijte nogice, da izravnate napravo. Vse noge morajo biti trdno na tleh.



### OPOZORILO!

Za pravilno izravnavo naprave, ne polagajte kartona, lesa ali podobnih materialov pod nastavljive nogice.

### Cev za dovod vode



### POZOR!

Prepričajte se, da cevi niso poškodovane in da na priključkih ne prihaja do iztekanja. Če je cev za dovod vode prekratki, ne uporabite cevnega podaljška. Obrnite se na servisni center za zamenjavo cevi za dovod vode.

1. Cev za dovod vode priključite na hrbtno stran naprave.

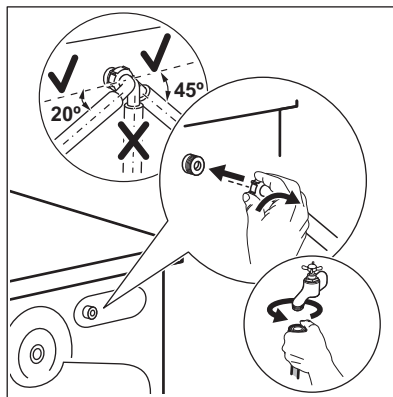

2. Usmerite jo v levo ali desno, odvisno od položaja pipe za vodo. Zagotovite, da dovodna cev ni nameščena navpično.
3. Po potrebi popustite matico, da jo namestite v pravi položaj.
4. Cev za dovod vode priključite na pipo za mrzlo vodo s 3/4-colsko spojko.



### OPOZORILO!

Dovodna voda ne sme preseči temperature 25 °C.

### Izčrpavanje vode

Odvodna cev je lahko najmanj 60 cm in največ 100 cm od tal.

- i** Cev za odvod vode lahko podaljšate do največ 400 cm. Za drugo odtočno cev in podaljšek se obrnite na na pooblaščen servisni center.

Cev za odvod vode je mogoče priključiti na različne načine:

1. Naredite U-obliko s cevjo za odvod vode in jo speljite okrog plastičnega vodila za cev.

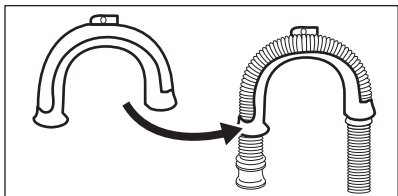

2. Na rob umivalnika - Pritrdite vodilo na pipo ali steno.

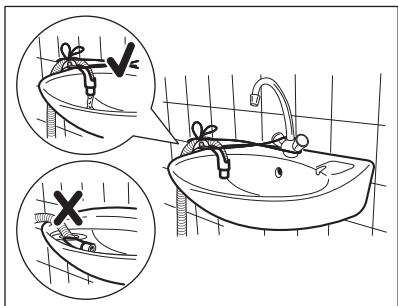

- i** Poskrbite, da se plastično vodilo ne bo moglo premikati, ko bo naprava izčrpavala vodo, in da konec cevi za odvod vode ne bo potopljen v vodo. Lahko pride do povratnega toka umazane vode v napravo.

3. Če je konec odvodne cevi videti tako (glejte sliko), jo lahko potisnete neposredno v fiksno odvodno cev.

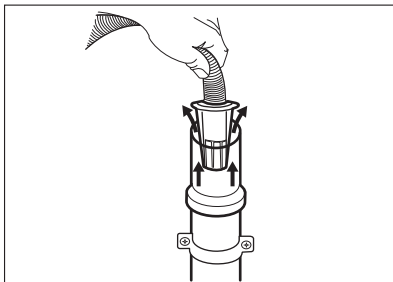

4. Na fiksno odvodno cev s prezračevalno odprtino - Cev za odvod vode vstavite neposredno v odtočno cev. Oglejte si sliko.

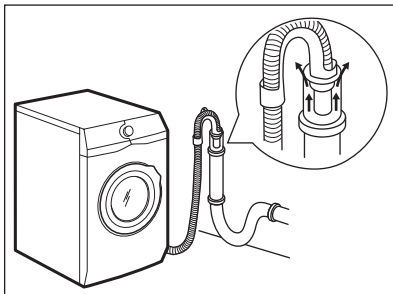

- i** Zagotovljeno mora biti odzračevanje konca cevi za odvod vode. Notranji premer odtočne cevi (najmanj 38 mm - min. 1.5") mora biti večji od zunanjega premera cevi za odvod vode.

5. Brez plastičnega vodila za cev na sifon - Cev za odvod vode namestite na sifon in jo pritrdite z objemko. Oglejte si sliko.

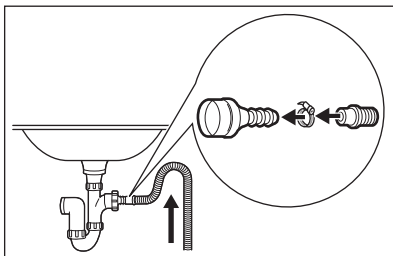

Poskrbite, da bo cev za odvod vode obrnjena navzgor, da umazanija iz umivalnika ne bi prišla v napravo.

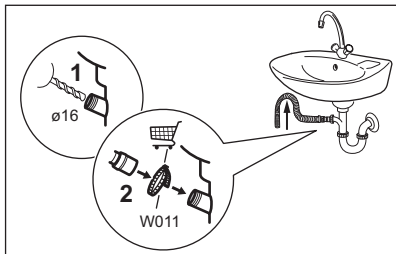

Cev za odvod vode priključite na sifon in jo pritrdite z objemko. Poskrbite, da bo cev za odvod vode obrnjena navzgor, da umazanija iz umivalnika ne bi prišla v napravo.

6. Cev namestite neposredno v vgrajeno odtočno cev v steni in jo pritrdite z objemko.

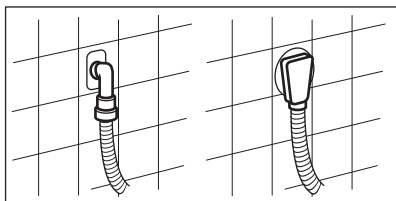

### 5.3 Električna povezava

Na koncu postopka nameščanja lahko vtaknete vtič v vtičnico.

Na ploščici za tehnične navedbe na notranjem robu vrat naprave in v poglavju »Tehnični podatki« so navedene potrebne električne napetosti. Poskrbite, da bodo v skladu z napajanjem.

Preverite, ali električna napeljava na mestu priključitve stroja dovoljuje največjo obremenitev. Upoštevajte tudi druge naprave in porabnike v prostoru.

### Napravo priključite v ozemljeno vtičnico.

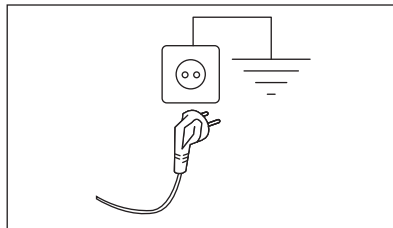

Napravo namestite tako, da je možen enostaven dostop do priključnega kabla.

Za vsa električna dela, potrebna za namestitev te naprave, se obrnite na pooblaščen servisni center.

Proizvajalec ne prevzema odgovornosti za škodo ali poškodbe, ki bi nastale zaradi neupoštevanja zgoraj navedenih varnostnih opozoril.

## 6. PRIPOMOČKI

### 6.1 Komplet pritrditvenih plošč

Če napravo namestite na podstavek, ki ni dodatna oprema, ki jo dobavi podjetje ELECTROLUX, napravo pritrdite na pritrditvene plošče.

Pazljivo preberite navodila, priložena dodatni opremi.

### 6.2 Komplet za namestitev na pralni stroj

Sušilni stroj lahko postavite na pralni stroj **samo s pravim kompletom za namestitev na pralni stroj**.

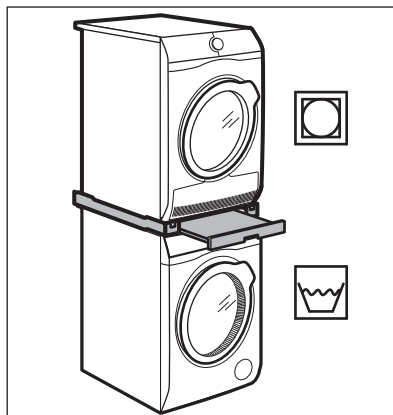



### OPOZORILO!

Sušilnega stroja ne postavljajte pod pralni stroj. Preverite združljiv komplet za namestitvev na pralni stroj, tako da preverite globino vaših naprav.

Za dvig naprave in lažje polnjenje in praznjenje stroja. Predal lahko uporabljate za shranjevanje perila, npr.: brisač, čistilnih sredstev in še več.

## 6.3 Podstavek s predalom

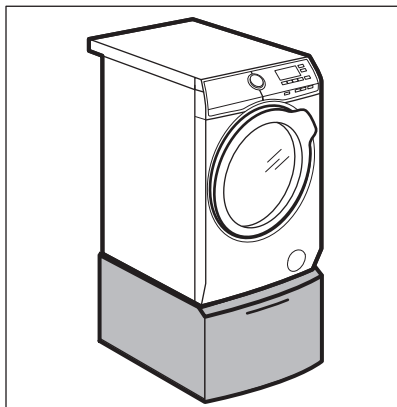

## 7. UPRAVLJALNA PLOŠČA

### 7.1 Posebne značilnosti

Vaš novi pralni stroj je izdelan v skladu z vsemi sodobnimi zahtevami za učinkovito pranje perila z nizko porabo vode, energije in pralnih sredstev ter skrbi za nego perila.

- Zahvaljujoč **funkciji Dodatna mehko**a se mehčalec enakomerno porazdeli po perilu in prodre globoko v

vlakna tkanine, kar zagotavlja popolno mehko.

- Tehnologija **SensiCare System** samodejno prilagodi trajanje programa perilu v bobnu za doseg odličnih rezultatov pranja v najkrajšem možnem času. Za več podrobnosti preberite poglavje "Zaznavanje SensiCare količine perila".



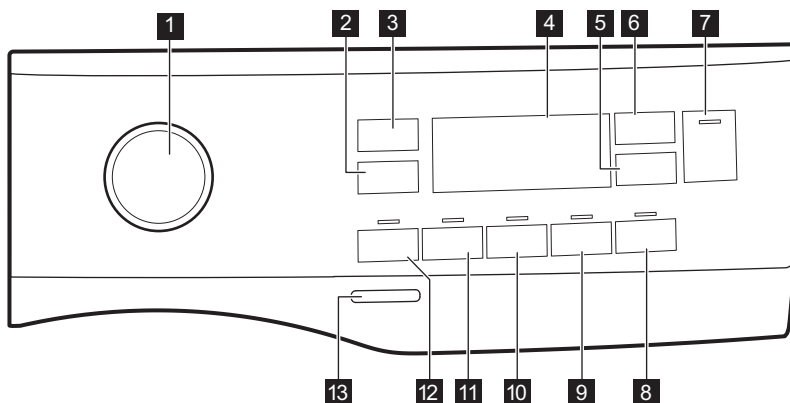





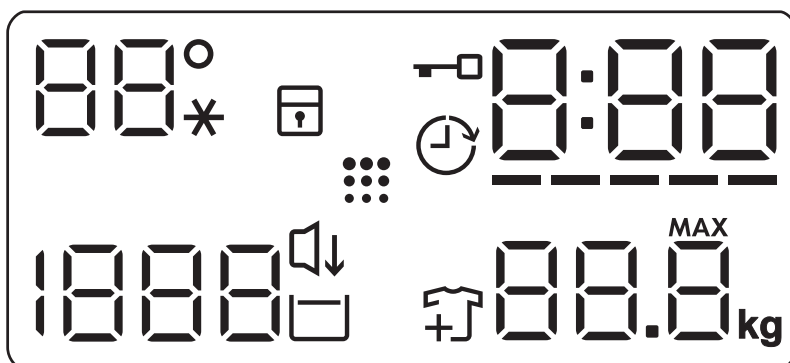



## 7.2 Opis upravljalne plošče



- |                                                       |                                   |
|-------------------------------------------------------|-----------------------------------|
| <b>1</b> Gumb za izbiro programa                      | <b>8</b> Tipka Lažje likanje      |
| <b>2</b> Tipka za funkcije znižanja hitrosti ožemanja | <b>9</b> Tipka Dodatna mehkoba    |
| <b>3</b> Tipka Temperatura                            | <b>10</b> Tipka Dodatno izpiranje |
| <b>4</b> Prikazovalnik                                | <b>11</b> Tipka Madež             |
| <b>5</b> Tipka Zamik vklopa                           | <b>12</b> Tipka Predpranje        |
| <b>6</b> Tipka Upravljanje časa                       | <b>13</b> Tipka Vklop/Izklop      |
| <b>7</b> Tipka Začetek/Prekinitev                     |                                   |

## 7.3 Prikazovalnik



	Področje za temperaturo: Prikazovalnik temperature Indikator hladne vode
	Indikator varovala za otroke.
	Indikator zamika vklopa.
	Indikator zaklenjenih vrat.
	Digitalni indikator lahko pokaže: <ul style="list-style-type: none"> <li>• Trajanje programa (npr. 2:40).</li> <li>• Zamik vklopa (npr. 2h).</li> <li>• Konec programa (000).</li> <li>• Opozorilno kodo (npr. E20).</li> </ul>
	Indikator stopnje upravljanja časa.
	Prikazovalnik največje teže perila.
	Indikator dodajanja oblačil. Zasveti na začetku faze pranja, ko lahko uporabnik še vedno prekine delovanje naprave in doda še več perila.
	Indikator čiščenja bobna.
	Indikator funkcije Nočno.
	Indikator Zadržano izpiranje.
	Področje ožemanja: Prikazovalnik hitrosti ožemanja. Indikator Brez ožemanja. Faza ožemanja je izklopljena.

## 8. VRTLJIV GUMB IN TIPKE

### 8.1 Uvod



Možnosti/funkcije niso na voljo pri vseh programih pranja. Preverite združljivost možnosti/funkcij s programi pranja v »Razpredelnici programov«. Možnost/funkcija lahko izključuje drugo, v tem primeru vam naprava ne dopušča nastaviti nezdružljivih možnosti/funkcij.

### 8.2 Vkllop/Izklop

Nekaj sekund pritisčajte to tipko, da vklopite ali izklopite napravo. Ob vklopu ali izklopu naprave se oglasita dva različna zvočna signala.

Ker funkcija stanja pripravljenosti samodejno izklopi napravo po nekaj minutah za zmanjšanje porabe energije, boste morda morali ponovno vklopiti napravo.

Za dodatne podrobnosti si oglejte odstavek Stanje pripravljenosti v poglavju Vsakodnevna uporaba.

### 8.3 Temperatura

Ko izberete program pranja, naprava samodejno predlaga privzeto temperaturo.

Te tipke se dotikajte, dokler se na prikazovalniku ne prikaže zelena temperatura.

Ko se na prikazovalniku prikažejo indikatorji , naprava ne segreva vode.

### 8.4 Ožemanje

Ko nastavite program, naprava samodejno nastavi privzeto število vrtljajev pri ožemanju.

To tipko pritiskajte za:

- **Sprememba števila vrtljajev pri ožemanju.** Na prikazovalniku se prikaže le število vrtljajev centrifuge, ki je na voljo pri nastavljenem programu.
- Dodatne funkcije ožemanja **Brez ožemanja** – – –.
- Vklp funkcije **Zadržano izpiranje** .

Končno ožemanje se ne izvede. Voda zadnjega izpiranja se ne izčrpa, s čimer se prepreči mečkanje perila. Program pranja se konča z vodo v bobnu.

Na prikazovalniku se prikaže indikator . Vrata ostanejo zaklenjena, boben pa se redno obrača, da zmanjša mečkanje. Če želite odkleniti vrata, morate izčrpati vodo.

Če se dotaknete gumba Začetek/Prekinitev , naprava izvede fazo ožemanja in izčrpa vodo.

-  Naprava samodejno izčrpa vodo po približno 18 urah.

- Vklp funkcije **Nočno** . Vmesne faze in faza končnega ožemanja so ukinjene, program pa se

konča z vodo v bobnu. To pomaga zmanjšati mečkanje.

Na prikazovalniku se prikaže indikator . Vrata ostanejo zaklenjena.

Boben se občasno obrne, s čimer zmanjša zmečkanost perila. Če želite odkleniti vrata, morate izčrpati vodo. Ker je program zelo tih, je primeren za uporabo ponoči, ko je električna energija cenejša. Pri nekaterih programih se izpiranje izvaja z večjo količino vode.

Če se dotaknete tipke Začetek/

Prekinitev , naprava izvede samo fazo črpanja.

-  Naprava samodejno izčrpa vodo po približno 18 urah.

### 8.5 Predpranje

S to funkcijo lahko programu pranja dodate fazo predpranja.

Zasveti ustrezni indikator nad tipko.

- To funkcijo uporabite za dodajanje faze predpranja pri 30 °C pred pranjem. Ta možnost je priporočljiva za močno umazano perilo, še posebej, če vsebuje pesek, prah, blato in druge trdne delce.

-  Funkcija lahko podaljša trajanje programa.

### 8.6 Madež

Dotaknite se te tipke, da programu dodate fazo odstranjevanja madežev.

Zasveti ustrezni indikator nad tipko.

To funkcijo uporabite pri perilu s trdovratnimi madeži.

Ko nastavite to funkcijo, dajte sredstvo za odstranjevanje madežev v predelek .

-  Ta funkcija podaljša trajanje programa. Ta funkcija ne deluje pri temperaturah pranja, nižjih od 40 °C.

## 8.7 Trajno Dodatno izpiranje

S to funkcijo lahko dodate nekaj izpiranj glede na izbrani program pranja.

To funkcijo uporabite za ljudi, ki so alergični na ostanke pralnih sredstev in imajo občutljivo kožo.



Ta funkcija podaljša trajanje programa.

Nad tipko zasveti ustrezni indikator in trajno sveti med naslednjimi cikli do izklopa te funkcije.

## 8.8 Trajno Dodatna mehko



Nastavite to funkcijo za optimizirano porazdelitve mehčalca in bolj mehko perilo.

Priporočljivo pri uporabi mehčalca.



Ta funkcija podaljša trajanje programa.

Nad tipko zasveti ustrezni indikator in trajno sveti med naslednjimi cikli do izklopa te funkcije.

## 8.9 Lažje likanje

Naprava previdno opere in ožame perilo, da se to ne zmečka.

Naprava zniža število vrtljajev centrifuge, uporabi več vode in prilagodi trajanje programa vrsti perila.

Zasveti ustrezni indikator.

## 8.10 Zamik vklopa

S to funkcijo lahko vklop programa premaknete na ustrežnejši čas.

Pritiskajte tipko za nastavitev zelenega zamika. Čas narašča v korakih po eno uro do 20 ur.

Na prikazovalniku se prikažeta indikator



in izbrani čas zamika vklopa. Po

dotiku tipke Začetek/Prekinitve 

naprava začne z odštevanjem in vrata so zaklenjena.

## 8.11 Upravljanje časa

S to funkcijo lahko skrajšate trajanje programa glede na količino perila in stopnjo umazanije.

Ko nastavite program pranja, se na prikazovalniku prikažejo privzeto trajanje in pomišljaji -----.

Dotaknite se tipke Upravljanje časa , da skrajšate trajanje programa glede na vaše potrebe. Na prikazovalniku se prikaže novo trajanje programa, število pomišljajev pa se skladno s tem zmanjša:

-----, primerno za poln stroj običajno umazanega perila.

----, hiter program za poln stroj malo umazanega perila.

---, zelo hiter program za manjšo količino malo umazanega perila (priporočena največ polovična napolnjenost stroja).

--, najkrajši program za osveževanje majhne količine perila.

Upravljanje časa je na voljo le pri programih iz razpredelnice.

Indikator	Eco 40-60	Cottons	Synthetics
----- 1)	■	■	■
----	■	■	■
---	■	■	■
--	■	■	■
-	■	■	■

1) Privzeto trajanje za vse programe.







## 8.12 Začetek/Prekinitev ▷||





Dotaknite se tipke Začetek/Prekinitev ▷|| za začetek, zaustavitev naprave ali prekinitev trenutnega programa.

## 9. PROGRAMI



### 9.1 Tabela programov

Program Privzeta temperatura Temperaturno območje	Referenčna hitrost ožemanja Razpon hitrosti ožemanja [rpm]	Največja količina perila	Opis programa (Vrsta perila in stopnja umazanosti)
Eco 40-60 40 °C <sup>1)</sup>	1400 rpm (1400 – 400)	8 (kg)	<b>Belo in barvno obstojno bombažno perilo.</b> Običajno umazano perilo. Poraba energije se zmanjša, trajanje programa pranja pa podaljša, s čimer so zagotovljeni dobri rezultati pranja.
Cottons 40 °C 90 °C – Hladno	1400 rpm (1400 – 400)	8 (kg)	<b>Belo in barvno bombažno perilo.</b> Običajno in zelo umazano.
Synthetics 40 °C 60 °C – Hladno	1200 rpm (1200 – 400)	3 kg	<b>Sintetično ali mešano perilo.</b> Običajno umazano perilo.
Delicates 30 °C 40 °C – Hladno	1200 rpm (1200 – 400)	2 (kg)	<b>Občutljivo perilo, kot je perilo iz akrila, viskoze in mešano perilo, ki zahteva bolj nežno pranje.</b> Običajno in manj umazano perilo.
Rapid 14min 30 °C	800 rpm (800 – 400)	1,5 (kg)	<b>Sintetično in mešano perilo.</b> Malo umazano perilo in perilo za osvežitev.
Rinse	1400 rpm (1400 – 400)	8 (kg)	<b>Vse tkanine razen volnenih in zelo občutljivih.</b> Program za izpiranje in ožemanje perila. Privzeto število vrtljajev centrifuge se uporablja za bombažna oblačila. Znižajte število vrtljajev centrifuge glede na vrsto perila. Po potrebi nastavite funkcijo Dodatno izpiranje, da dodate izpiranja. Ob nizkem številu vrtljajev centrifuge naprava izvede nežna izpiranja in kratko ožemanje.
Spin/Drain	1400 rpm (1400 – 400)	8 (kg)	<b>Vse tkanine razen volnenih in občutljivih.</b> Za ožemanje perila in črpanje vode iz bobna.





Program Privzeta temperatura Temperaturno območje	Referenčna hitrost ožemanja Razpon hitrosti ožemanja [rpm]	Največja količina perila	Opis programa (Vrsta perila in stopnja umazanosti)
Anti-Allergy  60 °C	1400 rpm (1400 – 400)	8 (kg)	<b>Belo bombažno perilo.</b> Ta visoko učinkovit program pranja v kombinaciji s paro odstrani več kot 99,99 % bakterij in virusov <sup>2)</sup> ohranja nje temperature nad 60 °C v celotni fazi pranja; z dodatnim delovanjem na vlakna, zahvaljujoč parni fazi, izboljšana faza izpiranja zagotavlja ustrezno odstranitev ostankov pralnega sredstva in mikroorganizmov. Ta program zagotavlja tudi ustrezno zmanjšanje količine cvetnega prahu/alergenov.
Duvet 40 °C 60 °C – Hladno	800 rpm (800 – 400)	3 (kg)	<b>Odeja iz sintetike, podložena oblačila, prešite odeje, puhovke</b> in podobno perilo.
Silk  30 °C	800 rpm (800 – 400)	0,5 (kg)	Poseben program za <b>svileno in mešano sintetično perilo.</b>
Wool   40 °C 40 °C – Hladno	1200 rpm (1200 – 400)	1,5 (kg)	<b>Volneno perilo za strojno in ročno pranje ter drugo perilo</b> s simbolom za »ročno pranje« <sup>3)</sup> .
Sport 30 °C 40 °C – Hladno	1200 rpm (1200 – 400)	3 kg	<b>Mešana športna oblačila.</b> Malo umazano perilo ali perilo za osvežitev.

Program Privzeta temperatura Temperaturno območje	Referenčna hitrost ožemanja Razpon hitrosti ožemanja [rpm]	Največja količina perila	Opis programa (Vrsta perila in stopnja umazanosti)
Outdoor  30 °C 40 °C – Hladno	1200 rpm (1200 – 400)	2 kg <sup>4)</sup> 1 kg <sup>5)</sup>	<p data-bbox="575 325 620 373"> Ne uporabljajte mehčalca in se prepričajte, da v predalu za pralno sredstvo ni ostankov mehčalca.</p> <p data-bbox="568 443 1028 596"><b>Sintetična športna oblačila.</b> Ta program je zasnovan za nežno pranje sodobnih športnih oblačil za dejavnosti na prostem in je primeren tudi za oblačila za telovadbo, kolesarjenje ali tek ter podobna oblačila. Priporočena količina perila je 2 kg.</p> <p data-bbox="568 596 1028 772"><b>Vodoodporno, vodoodporno-zrakopustno in vodoodbojno perilo.</b> Ta program je mogoče uporabiti tudi kot obnovitveni cikel za vodoodbojna oblačila, posebej zasnovan za oblačila s hidrofobno prevleko. Za izvedbo obnovitvenega cikla za vodoodbojna oblačila nadaljujte na naslednji način:</p> <ul data-bbox="568 778 1028 922" style="list-style-type: none"> <li data-bbox="568 778 983 810">• Pralno sredstvo nalijte v predelek .</li> <li data-bbox="568 817 1028 896">• V predelek za mehčalec predala  nalijte posebno sredstvo za obnovitev vodoodbojnih oblačil.</li> <li data-bbox="568 896 945 922">• Zmanjšajte količino perila na 1 kg.</li> </ul> <p data-bbox="575 938 620 986"> Za še boljši učinek sredstva za obnovitev vodoodbojnih oblačil oblačila posušite v sušilnem stroju, tako da nastavite program sušenja Outdoor (če je na voljo in če je na etiketi za nego perila navedeno, da je dovoljeno sušenje v sušilnem stroju).</p>



Program	MOŽNOSTI											
Duvel		■	■						■			■
Silk 		■	■									■
Wool  		■	■	■								■
Sport		■	■	■		■			■			■
Outdoor 		■	■	■					■			■
Denim		■	■	■	■			■	■	■	■	■

### Ustrezna pralna sredstva za programe pranja

Program	Univerzalni prašek <sup>1)</sup>	Univerzalno tekoče pralno sredstvo	Tekoče pralno sredstvo za barvasto perilo	Občutljivo volneno perilo	Posebno
Eco 40-60	▲	▲	▲	--	--
Cottons	▲	▲	▲	--	--
Synthetics	▲	▲	▲	--	--
Delicates	--	--	--	▲	▲
Rapid 14min	--	▲	▲	--	--
Anti-Allergy 	▲	▲	--	--	▲
Duvel	--	--	--	▲	▲
Silk 	--	--	--	▲	▲
Wool  	--	--	--	▲	▲
Sport	--	▲	▲	--	▲
Outdoor 	--	--	--	▲	▲
Denim	--	--	▲	▲	▲

<sup>1)</sup> Pri temperaturah, višjih od 60 °C, je priporočena uporaba praška.

▲ = Priporočeno

-- = Ni priporočeno

## 9.2 Woolmark Wool Care - modra



Postopek pranja volne tega stroja so odobrili pri podjetju Woolmark za pranje volnenih oblačil z oznako za Zračno pranje«, pod pogojem, da so izdelki oprani v skladu z navodili na etiketi oblačila in tistimi, ki jih je izdal proizvajalec tega pralnega stroja. M1511



Woolmarkov simbol je certifikacijska znamka v številnih državah.

## 10. NASTAVITVE

### 10.1 Zvočni signali

Ta naprava ima različne zvočne signale, ki se oglasijo:



- Ob vklopu naprave (poseben kratek zvok).
- Ob izklopu naprave (poseben kratek zvok).
- Ob dotiku tipk (klik).
- Ob napačni izbiri (3 kratki zvoki).
- Ob koncu programa (zaporedje zvokov približno dve minuti).
- V primeru napake v delovanju naprave (zaporedje kratkih zvokov približno 5 minut).

Za **izklop/vklop** zvočnih signalov ob zaključku programa se za približno dve sekundi sočasno dotaknite tipk  in . Na prikazovalniku se prikaže On/Off

-  Če izklopite zvočne signale, ti še naprej delujejo v primeru napake v delovanju naprave.

### 10.2 Varovalo za otroke

S to funkcijo lahko otrokom preprečite igranje z upravljalno ploščo.

- Za **vklop/izklop** te funkcije držite pritisnjeno tipko , dokler se na prikazovalniku ne **prikaže/izgine** z njega .

Naprava po izklopu privzeto izbere to funkcijo.

Funkcija varovala za otroke morda ne bo na voljo nekaj sekund po vklopu naprave.

## 11. PRED PRVO UPORABO

1. Prepričajte se, da je na voljo električno napajanje in da je pipa odprta.
2. V predelek, označen z , vlijte majhno količino pralnega sredstva.
3. Nastavite in vklopite program za bombaž pri najvišji temperaturi brez perila v bobnu.

Na ta način iz bobna in kadi odstranite vso morebitno umazanijo.

## 12. VSAKODNEVNA UPORABA



### OPOZORILO!

Oglejte si poglavja o varnosti.

### 12.1 Vklop naprave

1. Vtaknite vtič v vtičnico.

2. Odprite pipo.

3. Nekaj sekund pritisnite tipko **Vklop/ Izklop** , da vklopite napravo. Oglesi se kratek zvočni signal.

### 12.2 Vstavljanje perila

1. Odprite vrata naprave.

2. Izpraznite žepe in razgrnite oblačila, preden jih daste v napravo.
3. Posamezno perilo dajte v boben. V boben ne dajajte preveč perila.
4. Dobro zaprite vrata.

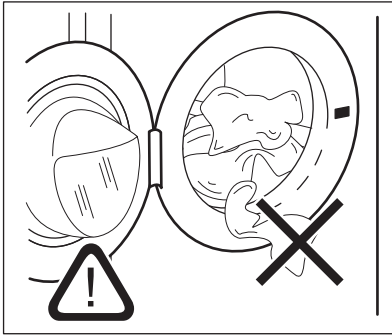
**POZOR!**

Pazite, da se perilo ne bo ujelo med tesnilo in vrata, da preprečite nevarnost iztekanja vode in poškodbe perila.



Zaradi pranja zelo mastnih madežev se lahko poškodujejo gumijasti deli pralnega stroja.

### 12.3 Dodajanje pralnega sredstva in dodatkov

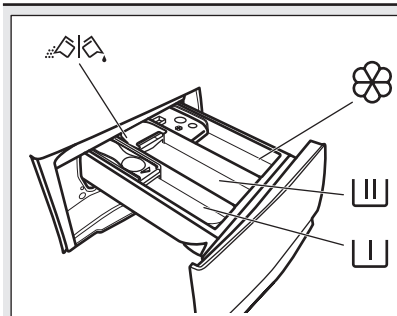

Predelek za predpranje, program namakanja ali sredstvo za odstranjevanje madežev.



Predelek za fazo pranja.



Predelek za tekoče dodatke (mehčalec, škrob).

**MAX**

Najvišja raven za tekoče dodatke.



Loputa za pralni prašek ali tekoče pralno sredstvo.



Vedno upoštevajte navodila z embalaže pralnih sredstev, a priporočamo, da ne prekoračite najvišje navedene ravni (**MAX**). Ta količina zagotavlja najboljše rezultate pranja.



Po potrebi po pranju iz predala za pralno sredstvo odstranite ostanke pralnega sredstva.

### 12.4 Preverjanje položaja lopute za pralno sredstvo

1. Predal za pralno sredstvo vlecite ven, dokler se ne ustavi.

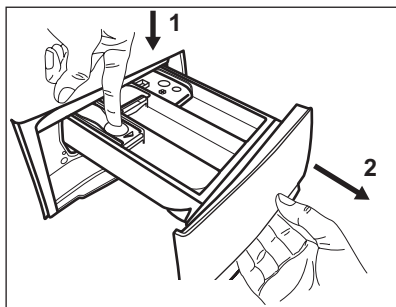

2. Potisnite ročico navzdol, da odstranite predal.
3. Če želite uporabiti pralni prašek, obrnite loputo navzgor.

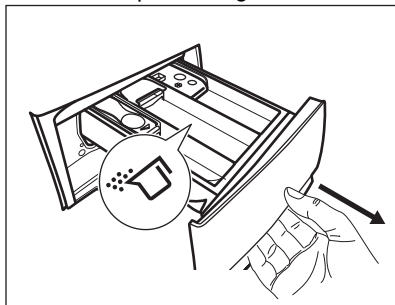

4. Če želite uporabiti tekoče pralno sredstvo, loputo obrnite navzdol.

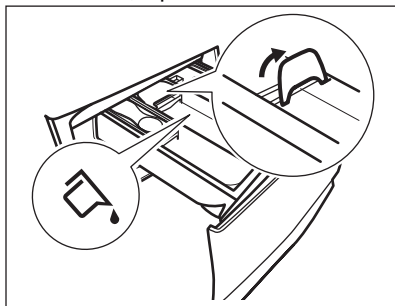

Ko je loputa v položaju **NAVZDOL**:

- Ne uporabljajte želatinastih ali gostih tekočih pralnih sredstev.
  - Ne prekoračite količine tekočega pralnega sredstva, označene na loputi.
  - Ne nastavite faze predpranja.
  - Ne nastavite funkcije zakasnjene vklopa.
5. Odmerite pralno sredstvo in mehčalec.
  6. Pazljivo zaprite predal za pralno sredstvo.

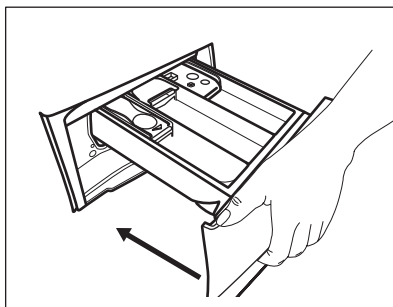

Ko zaprete predal, se prepričajte, da loputa ne povzroča blokade.

## 12.5 Nastavitev programa

1. Obrnite gumb za izbiro programa, da izberete želeni program pranja.

Indikator tipke Začetek/Prekinitev  utripa.

Prikazovalnik prikazuje trajanje programa.

2. Če želite spremeniti temperaturo in/ali število vrtljajev centrifuge, se dotaknite ustrezne tipke.
3. Po potrebi z dotikom ustreznih tipk nastavite eno ali več funkcij. Na prikazovalniku zasvetijo ustrezni indikatorji, informacije pa se skladno spremenijo.



Če izbira **ni mogoča**, se oglasi zvočni signal, na prikazovalniku pa se prikaže

---

## 12.6 Vklop programa

Dotaknite se tipke Začetek/Prekinitev , da vklopite program.

Ustrezni indikator preneha utripati in sveti.

Program se začne, vrata do zaklenjena.





Na prikazovalniku se prikaže indikator



Preden naprava začne polniti vodo, lahko kratek čas deluje odtočna črpalka.







## 12.7 Zagon programa z zamikom vklopa

1. Pritiskajte tipko Zamik vklopa , dokler se na prikazovalniku ne prikaže zeleni zamik vklopa. Na prikazovalniku se prikaže indikator .
2. Dotaknite se tipke Začetek/Prekinitev . Vrata naprave se zaklenejo in začne se odštevanje časa zamika vklopa. Na prikazovalniku se prikaže indikator .

Po koncu odštevanja se program zažene samodejno.



## Preklic zamika vklopa po začetku odštevanja

Za preklic zamika vklopa:

1. Dotaknite se tipke Začetek/Prekinitev , da prekinete delovanje naprave. Utripa ustrezni indikator.
2. Pritiskajte tipko Zamik vklopa , dokler se na prikazovalniku ne prikaže  in indikator  ugasne.
3. Ponovno se dotaknite tipke Začetek/Prekinitev , da takoj zaženete program.

## Sprememba zamika vklopa po začetku odštevanja

Za spremembo zamika vklopa:

1. Dotaknite se tipke Začetek/Prekinitev , da prekinete delovanje naprave. Utripa ustrezni indikator.
2. Pritiskajte tipko Zamik vklopa , dokler se na prikazovalniku ne prikaže zeleni zamik vklopa.
3. Ponovno se dotaknite tipke Začetek/Prekinitev , da začnete novo odštevanje.

## 12.8 Zaznavanje količine perila SensiCare System

Po dotiku tipke Začetek/Prekinitev :

1. SensiCare System začne preverjanje teže perila za izračun dejanskega

trajanja programa. Med to fazo črtice funkcije Upravljanje časa  pod časovnimi števkami predvajajo preprosto animacijo.



2. Po pribl. 15-20 minutah črtice upravljanja časa izginejo in prikaže se novo trajanje programa. Naprava samodejno prilagodi trajanje programa količini perila za dosego odličnih rezultatov pranja v najkrajšem možnem času.



SensiCare System ni na voljo pri vseh programih, kot so: Wool, Rinse, Ožemanje in programi s kratkimi cikli.

## 12.9 Prekinitev programa in spreminjanje funkcij

Med izvajanjem programa lahko spremenite **samo nekatere** funkcije:

1. Dotaknite se tipke Začetek/Prekinitev . Utripa ustrezni indikator.
2. Spremenite funkcije. Informacije na prikazovalniku se skladno spreminjajo.
3. Ponovno se dotaknite tipke Začetek/Prekinitev .

Program pranja se nadaljuje.

## 12.10 Preklic trenutnega programa

1. Pritisnite tipko Vklop/Izklop za preklic programa in izklop naprave.
2. Ponovno pritisnite tipko Vklop/Izklop za vklop naprave.



Če se je program SensiCare System zaključil in se je polnjenje z vodo že začelo, se nov program zažene **brez ponovite funkcije SensiCare System**. Voda in pralno sredstvo se ne izčrpa, da bi se izognili odpadu.

Za preklic obstaja tudi druga možnost:

1. Obrnite gumb za izbiro programa v položaj  »Ponastavitev«.

2. Počakajte eno sekundo. Na prikazovalniku se prikaže **---**. Zdaj lahko nastavite nov program pranja.

## 12.11 Odpiranje vrat - Dodajanje oblačil

**i** Če sta temperatura in raven vode v bobnu previsoki in/ali se bobnen še vedno vrti, ne morete odpreti vrat.

Med izvajanjem programa ali zamika vklopa so vrata naprave zaklenjena. Na prikazovalniku se prikaže indikator **---**.

1. Dotaknite se tipke Začetek/Prekinitev **▶||**. Utripati začne indikator **---**.
2. Počakajte, da indikator zaklenjenih vrat **---** neha utripati in ugasne. Odprite vrata naprave. Po potrebi dodajte ali odstranite perilo. Zaprite vrata in se dotaknite tipke Začetek/Prekinitev **▶||**. Izvajanje programa ali zamika vklopa se nadaljuje.

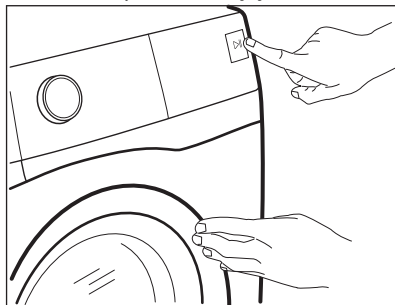

## 12.12 Konec programa

Ob koncu programa se naprava samodejno izklopi. Oglasijo se zvočni signali (če so vklopljeni). Na prikazovalniku se prikaže **0:00**

Indikator tipke Začetek/Prekinitev **▶||** ugasne.

Vrata se odklenejo, indikator **---** pa ugasne.

1. Pritisnite tipko Vklop/Izklop za izklop naprave.

Pet minut po koncu programa funkcija varčevanja z energijo samodejno izklopi napravo.

**i** Ob ponovnem vklopu naprave se na prikazovalniku prikaže konec prejšnjega programa. Z obračanjem gumba za izbiro programa nastavite nov program.

2. Iz naprave odstranite perilo.
3. Preverite, ali je bobnen prazen.
4. Vrata in predal za pralno sredstvo pustite priprta, da preprečite nastajanje plesni in neprijetnih vonjav.

## 12.13 Izčrpanje vode po koncu cikla

Če ste izbrali program ali funkcijo, ki ne izčrpa vode zadnjega izpiranja, je program končan, toda:

- Časovno področje prikazuje **0:00**, prikazovalnik pa zaklenjena vrata **---**.
  - Boben se še vedno obrača v rednih intervalih in na ta način prepreči mečkanje perila.
  - Vrata ostanejo zaklenjena.
  - Da lahko odprete vrata, morate izčrpati vodo:
1. Po potrebi se dotaknite tipke Ožemanje, da znižate število vrtljajev centrifuge, ki ga predlaga naprava.
  2. Pritisnite tipko Začetek/Prekinitev **▶||**.
    - Če ste nastavili Zadržano izpiranje **□**, naprava izčrpa vodo in zažene centrifugo.
    - Če ste nastavili Nočno **⏴**, naprava samo izčrpa vodo.

Indikator funkcije Zadržano izpiranje **□** in Nočno **⏴** izgine.

3. Ko je program zaključen in indikator zaklenjenih vrat **---** ugasne, lahko odprete vrata.
4. Nekaj sekund pritiskajte tipko Vklop/Izklop, da izklopite napravo.

## 12.14 Funkcija stanja pripravljenosti

Funkcija stanja pripravljenosti samodejno izklopi napravo za zmanjšanje porabe energije v naslednjih primerih:

- Ko naprave ne uporabljate pet minut po tem, ko se ne izvaja noben program.  
Pritisnite tipko Vklop/Izklop za ponoven vklop naprave.
- Pet minut od konca programa pranja. Pritisnite tipko Vklop/Izklop za ponoven vklop naprave.  
Na prikazovalniku se prikaže konec zadnjega programa.

Z obračanjem gumba za izbiro programa nastavite nov program. Če gumb obrnete v

položaj »Reset« (Ponastavitev) , se naprava po 30 sekundah samodejno izklopi.



Če nastavite program ali funkcijo, ki se konča z vodo v bobnu, funkcija stanja pripravljenosti **ne izklopi** naprave in vas na ta način opozori, da je treba izčrpati vodo.

## 13. NAMIGI IN NASVETI



### OPOZORILO!

Oglejte si poglavja o varnosti.

### 13.1 Vstavljanje perila

- Perilo razdelite na: belo, barvno, sintetično, občutljivo in volneno.
- Upoštevajte navodila za pranje, ki se nahajajo na etiketah za vzdrževanje perila.
- Belega in barvnega perila ne perite skupaj.
- Nekatero barvno perilo se pri prvem pranju razbarva. Priporočamo, da ga prvih nekaj pranj perete ločeno.
- Večslojno, volneno perilo in perilo s poslikavami obrnite z notranjo stranjo navzven.
- Predhodno poskrbite za trdovratne madeže.
- Trdovratne madeže odstranite s posebnim pralnim sredstvom.
- Bodite previdni z zavesami. Snemite kaveljčke in dajte zaveso v pralno vrečo ali prevleko za blazino.
- Zelo majhna količina perila lahko povzroči težave z uravnoteženostjo pri centrifugi, kar vodi do prekomernih tresljajev. Če pride do tega:
  - a. prekinite program in odprite vrata (oglejte si poglavje »Vsakodnevna uporaba«),

b. ročno porazdelite perilo, tako da bodo kosi perila enakomerno porazdeljeni po kadi,

c. pritisnite tipko Začetek/Prekinitev. Centrifuga se nadaljuje.

- Zapnite gumbe na prevlekah za blazine, zadrge, sponke in kaveljčke. Zapnite pasove, zavežite vrvice, vezalke, trakove in vse druge ohlapne predmete.
- Ne perite nezarobljenega ali strganega perila. Za pranje majhnih predmetov (kosov perila) in/ali občutljivega perila (npr. nedrčkov z lokom, pasov, hlačnih nogavic, vezalk, trakov itd.) uporabite pralno vrečo.

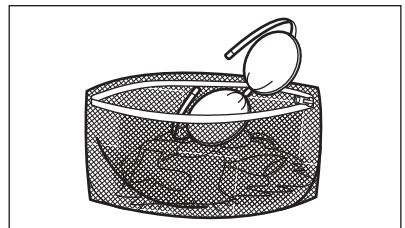

- Izpraznite žepe in razgrnite oblačila.

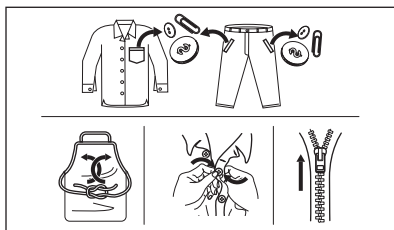

### 13.2 Trdovratni madeži

Za nekatere madeže voda in pralno sredstvo nista dovolj.

Priporočamo, da te madeže odstranite, preden daste perilo v napravo.

Na voljo so posebna sredstva za odstranjevanje madežev. Uporabite posebno sredstvo za odstranjevanje madežev, ki je primerno za vrsto madeža in tkanine.

### 13.3 Vrsta in količina pralnega sredstva

Izbira pralnega sredstva in uporaba prave količine vplivata na učinkovitost pranja, zmanjšujeta pa tudi odpadke in pomagata varovati okolje:

- Uporabljajte samo pralna in druga sredstva, ki so posebej namenjena pranju v pralnem stroju. Najprej upoštevajte naslednja splošna pravila:
  - pralni praški za vse vrste tkanin, razen občutljivih. Za belo perilo in razkuževanje perila uporabljajte pralni prašek, ki vsebuje belilo,
  - tekoča pralna sredstva, po možnosti za programe pranja pri nižjih temperaturah (največ 60 °C) za vse vrste tkanin ali posebne samo za volno.
- Izbira in količina pralnega sredstva sta odvisni od: vrste tkanine (občutljivo perilo, volneno perilo, bombaž itd.), barve oblačil, teže perila, stopnje umazanosti, temperature pranja in trdote vode.
- Upoštevajte navodila z embalaže pralnih ali drugih sredstev in pazite, da ne prekoračite najvišje navedene ravni (**MAX**).
- Ne mešajte različnih vrst pralnih sredstev.

- Uporabite manj pralnega sredstva, če:
  - perete manjšo količino perila,
  - je perilo manj umazano,
  - se pralno sredstvo med pranjem zelo peni.
- Tablete ali kapsule pralnega sredstva vedno vstavite v boben, ne v predal za pralno sredstvo.

**Premajhna količina pralnega sredstva lahko povzroči naslednje:**

- nezadovoljive rezultate pranja,
- posivitev perila,
- mastna oblačila,
- plesen v napravi.

**Prevelika količina pralnega sredstva lahko povzroči naslednje:**

- penjenje,
- slabši učinek pranja,
- slabše izpiranje,
- večji negativni vpliv na okolje.

### 13.4 Ekološki nasveti

Za varčevanje z vodo, energijo in pomoč pri zaščiti okolja priporočamo, da upoštevate naslednje nasvete:

- **Običajno umazano perilo** lahko perete **brez predpranja** in tako prihranite pralno sredstvo, vodo in čas (s tem varujete tudi okolje!).
- Če napravo napolnite z **največjo količino perila, ki je navedena za vsak program, zmanjšate porabo energije in porabo vode**.
- Z ustreznimi predhodnimi postopki lahko odstranite madeže in posamezne umazane dele; perilo lahko za tem perete pri nižji temperaturi.
- Za pravo količino pralnega sredstva si oglejte količino, ki jo predlaga proizvajalec pralnega sredstva, in preverite trdoto vode vašega domačega sistema. Oglejte si »Trdota vode«.
- Nastavite **najvišje število vrtljajev centrifuge** za izbrani program pranja, **preden perilo sušite v sušilnem stroju**. Na ta način prihranite energijo med sušenjem!

### 13.5 Trdota vode

Če je trdota vode na vašem območju visoka ali srednja, priporočamo, da

uporabite sredstvo za mehčanje vode za pralne stroje. Na območjih, kjer je voda bolj mehka, uporaba sredstva za mehčanje vode ni potrebna.

Za informacije o trdoti vode v vašem kraju se obrnite na krajevno vodovodno podjetje.

Uporabite pravo količino sredstva za mehčanje vode. Upoštevajte navodila z embalaže izdelka.

## 14. VZDRŽEVANJE IN ČIŠČENJE



### OPOZORILO!

Oglejte si poglavja o varnosti.

### 14.1 Razpored občasnega čiščenja

#### Občasno čiščenje pomaga podaljšati življensko dobo naprave.

Po koncu vsakega programa naj ostanejo vrata in predal za pralno sredstvo malo priprta, da omogočite kroženje zraka in posušite notranjost naprave: na ta način preprečite nastajanje plesni in neprijetnih vonjav.

Če naprave ne uporabljate dalj časa: zaprite pipo in izključite napravo.

#### Orientacijski razpored občasnega čiščenja:

Odstranjevanje vodnega kamna	Dvakrat letno
Vzdrževalno pranje	Enkrat mesečno
Čiščenje tesnila vrat	Vsaka dva meseca
Čiščenje bobna	Vsaka dva meseca
Čiščenje predala za pralno sredstvo	Vsaka dva meseca
Čiščenje filtra odtočne črpalke	Dvakrat letno
Čiščenje filtra v cevi za dovod vode in filtra v ventilu	Dvakrat letno

V naslednjih odstavkih je razloženo, kako morate čistiti vsak del.

### 14.2 Odstranjevanje tujkov



Pred zagonom programa preverite, ali so vsi žepi prazni in ohlapni predmeti zapeti. Oglejte si »Polnjenje stroja« v »Namigi in nasveti«.

Odstranite vse tujke (kot so kovinske sponke, gumbi, kovanci itd.), ki jih morda najdete za tesnilom vrat, v filtrih in bobnu. Oglejte si odstavke »Tesnilo vrat z zbiralnim utorom«, »Čiščenje bobna«, »Čiščenje odtočne črpalke« in »Čiščenje filtra v cevi za dovod vode in filtra v ventilu«. Po potrebi se obrnite na pooblaščen servisni center.

### 14.3 Čiščenje zunanjih površin

Napravo čistite le z blagim milom in toplo vodo. Povsem posušite vse površine. Ne uporabljajte grobih gobic ali abrazivnih materialov.



#### POZOR!

Ne uporabljajte alkohola, topil ali kemičnih izdelkov.



#### POZOR!

Kovinskih površin ne čistite s čistili na osnovi klora.

### 14.4 Odstranjevanje vodnega kamna



Če je trdota vode na vašem območju visoka ali srednja, priporočamo, da uporabite sredstvo za odstranjevanje vodnega kamna za pralne stroje.

Redno pregledujte boben, da preverite morebitno prisotnost vodnega kamna.

Običajna pralna sredstva že vsebujejo sredstva za mehčanje vode, a priporočamo, da občasno zaženete program s praznim bobnom in sredstvom za odstranjevanje vodnega kamna.

**i** Vedno upoštevajte navodila z embalaže izdelka.

## 14.5 Vzdrževalno pranje

Ponavljajoča in dolgotrajna uporaba programov z nizko temperaturo lahko povzroči kopičenje pralnega sredstva, ostankov kosmov in rast bakterij v bobnu in kadi. Zaradi tega lahko nastanejo neprijetne vonjave in plesen. Če želite odstraniti te ostanke in očistiti notranjost naprave, redno izvajajte vzdrževalno pranje (vsaj enkrat na mesec).

**i** Oglejte si razdelek »Čiščenje bobna«.

## 14.6 Tesnilo vrat z zbiralnim utorom

Ta naprava ima **samočistilni odtočni sistem**, ki lahka vlakna, odpadla z oblačil, odplakne z vodo. Redno pregledujete tesnilo. Kovance, gumbe in druge majhne predmete lahko odstranite ob koncu programa.

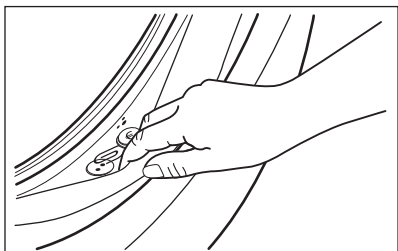

Po potrebi ga očistite s čistilnim sredstvom, ki vsebuje amonijak, ne da bi opraskali površino tesnila.

**i** Vedno upoštevajte navodila z embalaže izdelka.

## 14.7 Čiščenje bobna

Redno pregledujte boben, da preprečite neželene usedline.

Zaradi zarjavelih tujkov v bobnu ali prisotnosti železa v vodi lahko pride do kopičenja rje v bobnu

Očistite boben s posebnim čistilom za nerjavno jeklo.

**i** Vedno upoštevajte navodila na embalaži izdelka. Bobna ne čistite s sredstvi za odstranjevanje vodnega kamna, ki vsebujejo kisline, ali čistili, ki vsebujejo klor, jeklenimi gobicami ali jekleno volno

Za temeljito čiščenje:

1. Iz bobna odstranite vse perilo.
2. Zaženete program Cottons z najvišjo temperaturo.
3. V prazen boben natresite majhno količino praška, da izperete morebitne ostanke.

**i** Občasno se lahko ob koncu programa na prikazovalniku prikaže ikona . To je priporočilo za »čiščenje bobna«. Po čiščenju bobna ikon izgine.

## 14.8 Čiščenje predala za pralno sredstvo

Za preprečitev morebitnih ostankov praška ali strjenega mehčalca in/ali tvorbe plesni v predalu za pralno sredstvo občasno opravite naslednji postopek čiščenja:

1. Odprite predal. Pritisnite jeziček navzdol, kot prikazuje slika, in ga izvlecite.

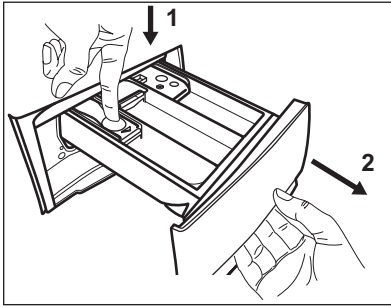

2. Za pomoč pri čiščenju odstranite zgornji del predelka za dodatke in ga izperite pod tekočo toplo vodo, da odstranite morebitne ostanke nakopičenega pralnega sredstva. Po čiščenju zgornji del namestite nazaj.

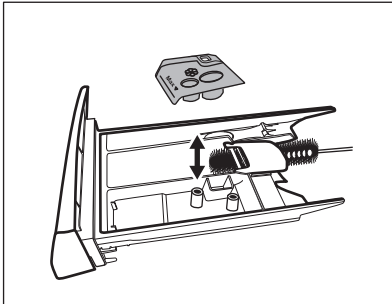

3. Prepričajte se, da so z zgornjega in spodnjega dela odprtine odstranjeni

vsi ostanki pralnega sredstva. Odprtino očistite z majhno ščetko.

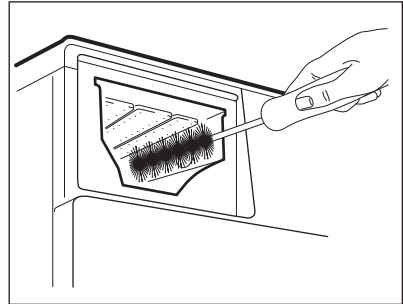

4. Predal za pralno sredstvo vstavite v vodila in ga zaprite. Zaženite program izpiranja brez perila v bobnu.

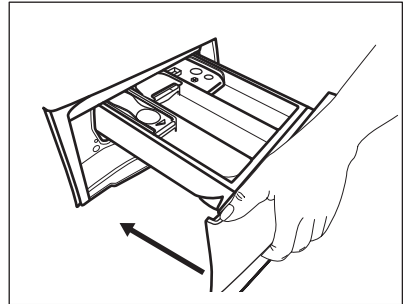

## 14.9 Čiščenje odtočne črpalke

Redno pregledujte filter odtočne črpalke in poskrbite, da bo čist.

Odtočno črpalko očistite, če:

- Naprava ne izčrpa vode.
- Se bobnen obrača.
- Naprava oddaja nenavadne zvoke zaradi blokade odtočne črpalke.
- Se na prikazovalniku izpiše opozorilna koda **E20**.



### OPOZORILO!

- Iztaknite vtič iz omrežne vtičnice.
- Filtra ne odstranjujte, medtem ko naprava deluje.
- Črpalke ne čistite, če je voda v napravi vroča. Počakajte, da se voda ohladi.
- Večkrat ponovite 3. korak, tako da zapirate in odpirate ventil, dokler voda ne preneha iztekati.

V bližini imejte krpo za brisanje vode, ki bo iztekla ob odstranitvi filtra.

Črpalko očistite na naslednji način:

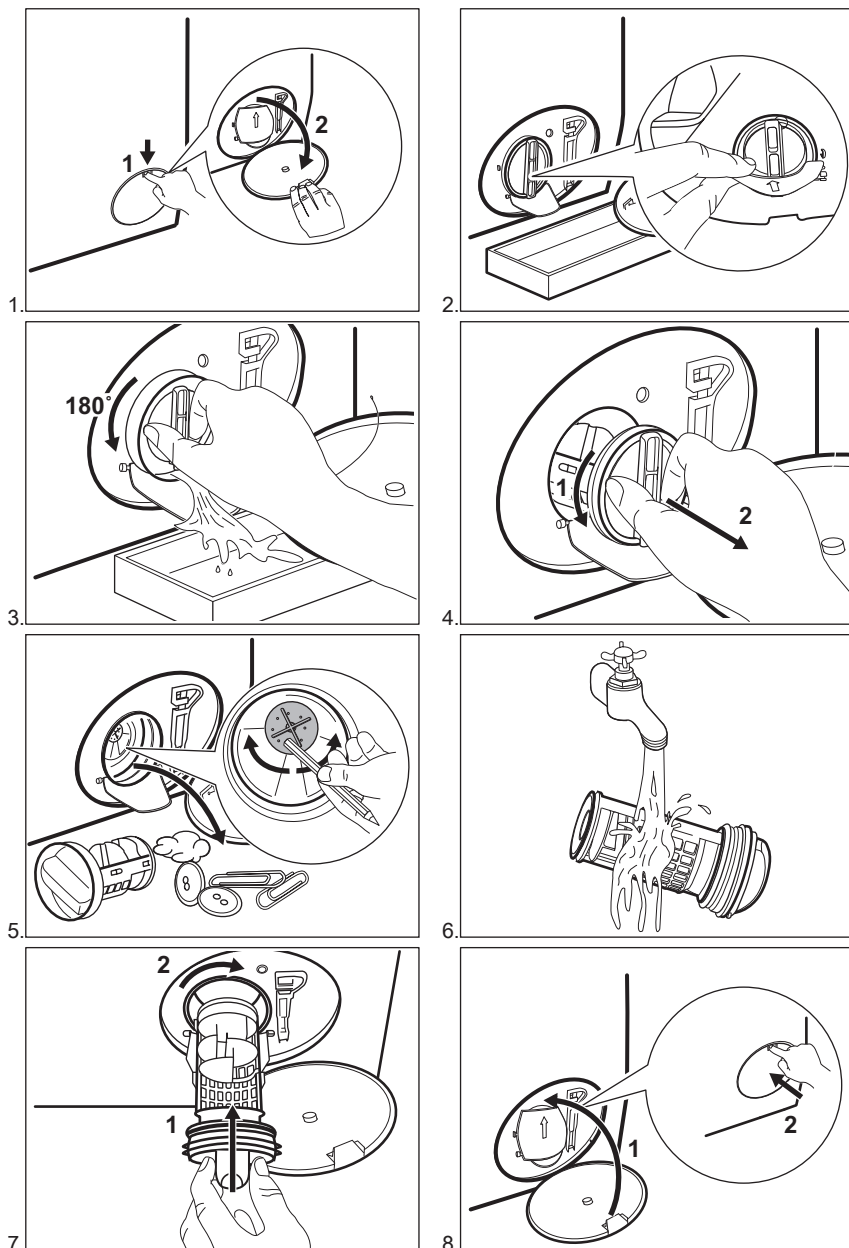

**OPOZORILO!**

Preverite, ali se rotor črpalke vrti. Če se ne, se obrnite na pooblaščen servisni center. Filter morate priviti pravilno, da preprečite iztekanja.



## 14.10 Čiščenje filtra v cevi za dovod vode in filtra v ventilu

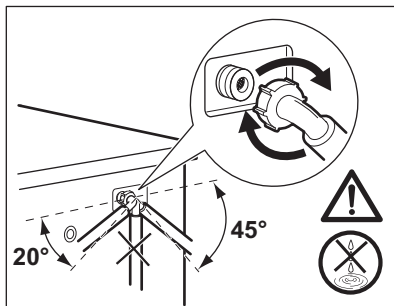
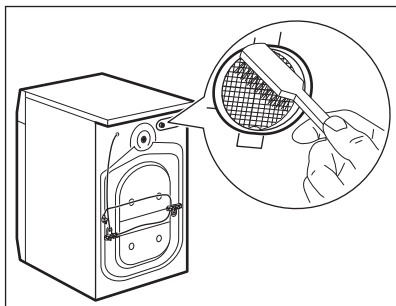
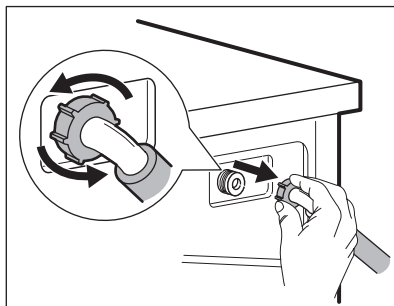
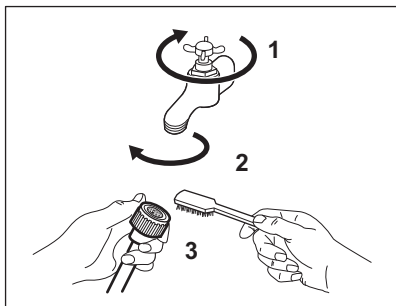

## 14.11 Črpanje v sili

Če naprava ne more izčrpati vode, opravite isti postopek, ki je opisan v odstavku »Čiščenje odtočne črpalke«. Po potrebi očistite črpalke.

## 14.12 Zaščita pred zmrzaljo

Če je naprava nameščena na mestu, kjer je lahko temperatura okrog 0 °C ali pade pod ničlo, odstranite preostalo vodo iz cevi za dovod vode in odtočne črpalke.

1. Iztaknite vtič iz omrežne vtičnice.
2. Zaprite pipo.

3. Konca cevi za dovod vode položite v posodo in pustite, da voda odteče iz cevi.
4. Izpraznite odtočno črpalke. Oglejte si postopek za črpanje v sili.
5. Ko je odtočna črpalke prazna, znova namestite cev za dovod vode.



### OPOZORILO!

Pred ponovno uporabo naprave se prepričajte, da je temperatura višja od 0 °C. Proizvajalec ni odgovoren za škodo, nastalo zaradi nizkih temperatur.

## 15. ODPRAVLJANJE TEŽAV



### OPOZORILO!

Oglejte si poglavja o varnosti.

## 15.1 Opozorilne kode in možne okvare

Naprava se ne zažene oz. se ustavi med delovanjem. Najprej poskusite najti rešitev težave (oglejte si razpredelnice).



### OPOZORILO!

Pred kakršnimi koli preverjanji izklopite napravo.

Pri nekaterih težavah se na prikazovalniku prikaže opozorilna

koda, tipka Začetek/Prekinitev  pa lahko nepretrgoma utripa:

Težava	Možna rešitev
<b>E 10</b> Naprava se ne napolni z vodo pravilno.	<ul style="list-style-type: none"> <li>Preverite, ali je pipa odprta.</li> <li>Prepričajte se, da tlak dovoda vode ni prenizek. Za te informacije se obrnite na krajevno vodovodno podjetje.</li> <li>Prepričajte se, da pipa ni zamašena.</li> <li>Prepričajte se, da cev za dovod vode ni prepognjena, poškodovana ali ukrivljena.</li> <li>Preverite, ali je cev za dovod vode pravilno priključena.</li> <li>Prepričajte se, da filter v cevi za dovod vode in filter v ventilu nista zamašena. Oglejte si »Vzdrževanje in čiščenje«.</li> </ul>
<b>E 20</b> Naprava ne izčrpa vode.	<ul style="list-style-type: none"> <li>Prepričajte se, da sifon ni zamašen.</li> <li>Prepričajte se, da cev za odvod vode ni prepognjena ali ukrivljena.</li> <li>Prepričajte se, da filter na odtoku ni zamašen. Po potrebi očistite filter. Oglejte si »Vzdrževanje in čiščenje«.</li> <li>Preverite, ali je cev za odvod vode pravilno priključena.</li> <li>Nastavite program črpanja, če ste nastavili program brez faze črpanja.</li> <li>Nastavite program črpanja, če ste nastavili funkcijo, ki se zaključí z vodo v kadi.</li> </ul>
<b>E 40</b> Vrata naprave so odprta ali niso pravilno zaprta.	<ul style="list-style-type: none"> <li>Prepričajte se, da so vrata dobro zaprta.</li> </ul>
<b>E 9 1</b> Notranja napaka. Ni komunikacije med elektronskimi elementi naprave.	<ul style="list-style-type: none"> <li>Program se ni zaključil pravilno ali pa se je naprava pre zgodaj ustavila. Napravo izklopite in jo ponovno vklopite.</li> <li>Če se ponovno prikaže opozorilna koda, se obrnite na pooblaščen servisni center.</li> </ul>
<b>E 90</b> Električno napajanje je nestabilno.	<ul style="list-style-type: none"> <li>Počakajte, da se električno napajanje stabilizira.</li> </ul>

Če se na prikazovalniku prikažejo druge opozorilne kode, izklopite in vklopite napravo. Če se težava nadaljuje, se obrnite na pooblaščen servisni center.

V primeru različnih težav s pralnim strojem preverite spodnjo razpredelnico glede možnih rešitev.

Težava	Možna rešitev
Program se ne zažene.	<ul style="list-style-type: none"> <li>• Poskrbite, da bo vtič vtaknjen v vtičnico.</li> <li>• Poskrbite, da bodo vrata naprave zaprta.</li> <li>• Prepričajte se, da v omarici z varovalkami ni poškodovane varovalke.</li> <li>• Morate se dotakniti tipke Začetek/Prekinitev .</li> <li>• Če je nastavljen zamik vklopa, nastavev prekličite ali počakajte, da se odštevanje konča.</li> <li>• Izklopite funkcijo Varovalo za otroke, če je vklopljena.</li> <li>• Preverite položaj gumba pri izbranem programu.</li> </ul>
Naprava se napolni z vodo, a jo takoj izčrpa.	<ul style="list-style-type: none"> <li>• Poskrbite, da bo cev za odvod vode v pravem položaju. Cev je morda nameščena prenizko. Oglejte si »Navodila za namestitvev«.</li> </ul>
Centrifuga ne deluje ali pa pranje traja dlje kot običajno.	<ul style="list-style-type: none"> <li>• Nastavite program ožemanja.</li> <li>• Prepričajte se, da filter na odtoku ni zamašen. Po potrebi očistite filter. Oglejte si »Vzdrževanje in čiščenje«.</li> <li>• Ročno porazdelite perilo v kadi in ponovno vklopite centrifugo. To težavo lahko povzročajo težave z uravnoveženostjo.</li> </ul>
Na tleh je voda.	<ul style="list-style-type: none"> <li>• Preverite, ali priključki cevi za vodo tesnijo in da voda ne izteka.</li> <li>• Poskrbite, da na cevi za dovod in cevi za odvod vode ne bo poškodb.</li> <li>• Poskrbite za uporabo pravega pralnega sredstva in zadostne količine.</li> </ul>
Vrat naprave ne morete odpreti.	<ul style="list-style-type: none"> <li>• Pazite, da ne izberete programa pranja, ki se zaključí z vodo v kadi.</li> <li>• Preverite, ali je program pranja končan.</li> <li>• Nastavite program črpanja ali ožemanja, če je voda v bobnu.</li> <li>• Prepričajte se, da naprava dobiva električno energijo.</li> <li>• To težavo lahko povzroča okvara naprave. Obrnite se na pooblaščen servisni center.</li> </ul>
Naprava povzroča neobičajen hrup in se tresse.	<ul style="list-style-type: none"> <li>• Preverite, ali je naprava pravilno poravnana. Oglejte si »Navodila za namestitvev«.</li> <li>• Poskrbite za odstranitev embalaže in/ali transportnih vijakov. Oglejte si »Navodila za namestitvev«.</li> <li>• V boben dodajte še perila. Količina perila je verjetno premajhna.</li> </ul>
Trajanje programa se podaljša ali skrajša med izvajanjem programa.	<ul style="list-style-type: none"> <li>• SensiCare System lahko nastavi trajanje programa glede na vrsto in količino perila. Oglejte si »Zaznavanje količine perila SensiCare System« v poglavju »Vsakodnevna uporaba«.</li> </ul>

Težava	Možna rešitev
Rezultati pranja niso zadovoljivi.	<ul style="list-style-type: none"> <li>• Povečajte količino pralnega sredstva ali uporabite drugega.</li> <li>• Pred pranjem perila uporabite posebne izdelke za odstranitev trdovratnih madežev.</li> <li>• Poskrbite, da boste nastavili pravo temperaturo.</li> <li>• Zmanjšajte količino perila.</li> </ul>
Preveč pene v bobnu med pranjem.	<ul style="list-style-type: none"> <li>• Zmanjšajte količino pralnega sredstva.</li> </ul>
Po pranju se v predalu za pralno sredstvo nahajajo ostanki pralnega sredstva.	<ul style="list-style-type: none"> <li>• Poskrbite, da bo loputa v pravem položaju (GOR za prašek - DOL za tekoče pralno sredstvo).</li> <li>• Prepričajte se, da ste predal za pralno sredstvo uporabili v skladu z navodili za uporabo.</li> </ul>

Po opravljenem pregledu vklopite napravo. Program se nadaljuje od trenutka prekinitve.

Če se težava ponovi, se obrnite na pooblaščen servisni center.

Potrebni podatki za servisni center se nahajajo na ploščici za tehnične navedbe.

## 16. VREDNOSTI PORABE

### 16.1 Uvod



Za podrobnejše informacije o energijski nalepki si oglejte spletno povezavo [www.theenergylabel.eu](http://www.theenergylabel.eu).



Koda QR na energijski nalepki z naprave zagotavlja spletno povezavo do informacij, povezanih z delovanjem naprave, v podatkovni bazi EU EPREL. Energijsko nalepko hranite za referenco skupaj z navodili za uporabo in vsemi drugimi dokumenti, ki so priloženi tej napravi.

Iste informacije lahko v bazi EPREL najdete tudi s pomočjo povezave <https://eprel.ec.europa.eu> ter imena modela in številke izdelka, ki ju najdete na ploščici za tehnične navedbe naprave. Za položaj ploščice za tehnične navedbe si oglejte poglavje »Opis izdelka«.

### 16.2 Legenda

<b>kg</b>	Količina perila.	<b>ure:mi nute</b>	Trajanje programa.
<b>kWh</b>	Poraba energije.	<b>°C</b>	Temperatura v perilu.

<b>Litri</b>	Poraba vode.	<b>obr./m in</b>	Hitrost ožemanja.
<b>%</b>	Preostala vlaga ob koncu faze ožemanja. Višja kot je hitrost ožemanja, večji je hrup in nižja je vsebnost preostale vlage.		

**i** Vrednosti in trajanje programa se lahko razlikujejo glede na različne pogoje (npr. sobno temperaturo, temperaturo in tlak vode, količino in vrsto perila, napajalno napetost) in tudi če spremenite privzeto nastavitev programa.

### 16.3 V skladu z uredbo Evropske komisije 2019/2023

<b>Eco 40-60 pro-gram</b>	<b>kg</b>	<b>kWh</b>	<b>Litri</b>	<b>ure:mi- nute</b>	<b>%</b>	<b>°C</b>	<b>obr./ min<sup>1</sup>)</b>
Polna napolnje- nost	8	0.980	52.0	3:25	53.00	41.0	1351
Polovična napol- njenost	4	0.612	42.0	2:40	53.00	34.0	1351
Četrtninska napol- njenost	2	0.250	33.0	2:35	54.00	22.0	1351

<sup>1)</sup> Največja hitrost ožemanja.

#### Poraba energije v različnih načinih

<b>Izklop (W)</b>	<b>Stanje pripravljenosti (W)</b>	<b>Zakasnen vklop (W)</b>
0.50	0.50	4.00
Čas do izklopa/stanja pripravljenosti je največ 15 minut.		

### 16.4 Splošni programi

**i** Te vrednosti so samo orientacijske.

<b>Program</b>	<b>kg</b>	<b>kWh</b>	<b>Litri</b>	<b>ure:mi- nute</b>	<b>%</b>	<b>°C</b>	<b>obr./ min<sup>1</sup>)</b>
Cottons <sup>2)</sup> 90 °C	8	2.500	95.0	3:10	52.00	85.0	1400
Cottons 60 °C	8	1.650	85.0	2:55	52.00	55.0	1400

Program	kg	kWh	Litri	ure:mi- nute	%	°C	obr./ min <sup>1)</sup>
Cottons 20° <sup>3)</sup> 20 °C	8	0.400	85.0	2:55	52.00	20.0	1400
Synthetics 40 °C	3	0.650	55.0	2:00	35.00	40.0	1200
Delicates <sup>4)</sup> 30 °C	2	0.300	45.0	1:20	35.00	30.0	1200
Wool 30 °C	1,5	0.300	65.0	1:05	30.00	30.0	1200

1) Referenčni indikator hitrosti ožemanja.

2) Primerno za pranje močno umazanega perila.

3) Primerno za pranje malo umazanega bombažnega, sintetičnega in mešanega perila.

4) Deluje tudi kot kratek cikel pranja za malo umazano perilo.

## 17. HITRI VODNIK

### 17.1 Vsakodnevna uporaba

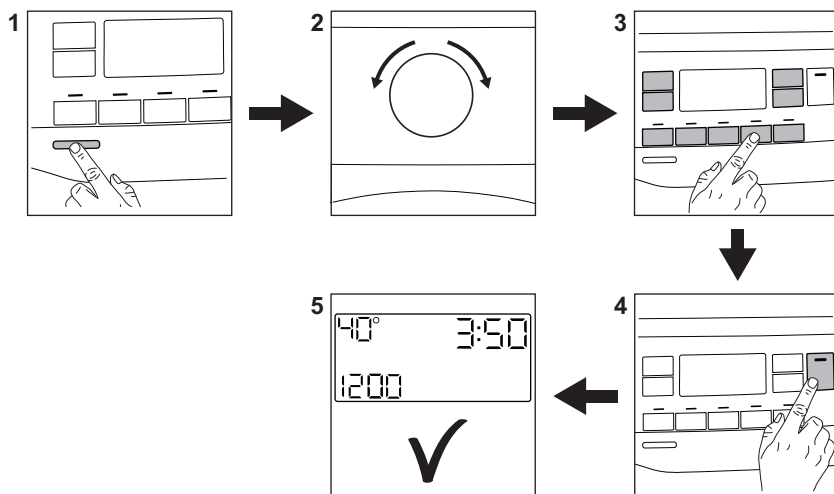

Vtaknite vtič v vtičnico.

Odprite pipo.

Vstavite perilo.

Vlijte pralno sredstvo in drugo sredstvo v ustrezni predelek predala za pralno sredstvo.

1. Pritisnite tipko **Vklop/Izklop** za vklop naprave.
2. Obrnite gumb za izbiro programa, da nastavite želeni program.
3. Z ustreznimi tipkami nastavite zelene funkcije.
4. Za zagon programa se dotaknite tipke **Začetek/Prekinitev** .

5. Naprava se zažene.  
Po koncu programa odstranite perilo.



Pritisnite tipko **Vklop/izklop** za izklop naprave.

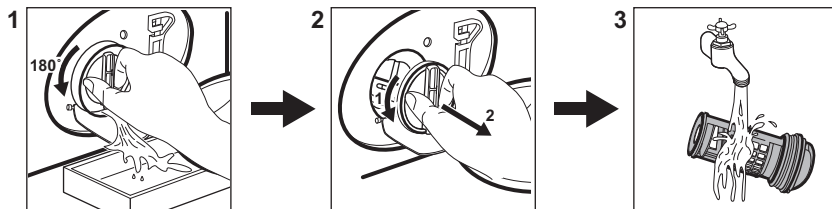

## 17.2 Čiščenje filtra odtočne črpalke



Filter čistite redno, še posebej pa, če se na prikazovalniku prikaže opozorilna koda **E20**.

## 17.3 Programi

Programi	Količina perila	Opis izdelka
<b>Eco 40-60</b>	8 kg	Bel in barvast bombaž. Običajno umazano perilo.
<b>Cottons</b>	8 kg	Belo in barvno bombažno perilo.
<b>Synthetics</b>	3 kg	Sintetično ali mešano perilo.
<b>Delicates</b>	2 kg	Občutljivo perilo, kot je perilo iz akrila, viskoze in poliestra.
<b>Rapid 14min</b>	1,5 kg	Malo umazani ali enkrat nošeni kosi perila iz bombaža in sintetike.
<b>Rinse</b>	8 kg	Vse tkanine razen volnenih in zelo občutljivih. Program za izpiranje in ožemanje.
<b>Spin/Drain</b>	8 kg	Vse tkanine razen volnenih in zelo občutljivih. Program za ožemanje in črpanje vode.
 <b>Anti-Allergy</b>	8 kg	Belo bombažno perilo. Ta program odstrani več kot 99,99 % bakterij in virusov <sup>1)</sup> . Prav tako zagotavlja ustrezno zmanjšanje alergenov.
<b>Duvet</b>	3 kg	Odeje, napolnjene s sintetičnim materialom, perjem ali puhom, podložena oblačila, prešite odeje.
 <b>Silk</b>	0,5 kg	Poseben program za svilene in mešane sintetične kose perila.

Programi	Količina perila	Opis izdelka
 <b>Wool</b>	1,5 kg	Volna, ki se lahko pere strojno, volna za ročno pranje in občutljive tkanine.
<b>Sport</b>	3 kg	Športna oblačila.
 <b>Outdoor</b>	2 kg <sup>2)</sup> 1 kg <sup>3)</sup>	Sodobna oblačila za šport in dejavnosti na prostem.
<b>Denim</b>	3 kg	Oblačila iz denima.

1) Testirano za Staphylococcus aureus, Enterococcus faecium, Candida albicans, Pseudomonas aeruginosa in MS2 Bacteriophage na zunanjem testu, ki ga je opravil Swisstatest Testmaterialien AG leta 2021 (Poročilo o preizkusu št. 202120117).

2) Program pranja.

3) Program pranja in impregnacijska faza.

## 18. SKRB ZA OKOLJE

Reciklirajte materiale, ki jih označuje simbol . Embalažo odložite v ustrezne zabojnike za reciklažo. Pomagajte zaščititi okolje in zdravje ljudi ter reciklirati odpadke električnih in elektronskih naprav. Naprav, označenih

s simbolom , ne odstranjujte z gospodinjstvi odpadki. Izdelek vrnite na krajevno zbirališče za recikliranje ali se obrnite na občinski urad.









[www.electrolux.com/shop](http://www.electrolux.com/shop)



135977040-A-172022

